

**ERPICE ROTANTE
HERSE ROTATIVE
POWER HARROW
KREISELEGGE
GRADA ROTATIVA
РОТОРНЫЕ БОРОНЫ**

FALC[®]

FOX - FOX SPECIAL FOX VIGNERON



FALC[®]



- 7. Protezione al cuscinetto superiore: elimina la possibilità di danni alla trasmissione principale
- 8-9. Doppio bloccaggio dell'ingranaggio (9)
- 10. Protezioni ai cuscinetti inferiori
- 11. Protezioni alle viti dei coltelli e supporti coltelli rotondi che permettono il montaggio della protezione sassi
- 12. Coltelli di eccezionale robustezza con alta resistenza agli urti e all'usura (spessore 15 mm)



- 7. Protection au roulement supérieur: il élimine la possibilité de dommages à la transmission principale
- 8-9. Double blocage de l'engrenage (9)
- 10. Protections aux roulements inférieurs
- 11. Protections aux vis des couteaux et porte-couteaux circulaires qui permettent le montage de la protection pierres
- 12. Couteaux fortement robustes et très résistants aux heurts et à l'usure (épaisseur 15 mm.)



- 7. Protection of the upper bearing: it eliminates possible damages to the main transmission
- 8-9. Double block of the gear (9)
- 10. Protections to the lower bearings
- 11. Protections to the blades screws and circular blades carriers that allow the fitting of stone protection guards
- 12. Very strong blades with high resistance to the knocks and to the wear and tear (thickness 15 mm.)



- 7. Schutz des oberen Lagers: verhindert mögliche Schäden am Hauptantrieb
- 8-9. Doppelte Getriebelockierung (9)
- 10. Schutz der unteren Lager
- 11. Schutz der Messerbefestigungsschrauben und runde Messerhalter die die Möglichkeit zum Anbau eines Steinschutzes bieten
- 12. Außergewöhnlich robuste Messer mit hoher Stoß- und Verschleißfestigkeit (15 mm starken)



- 7. Protección al cojinete superior: elimina la posibilidad de daños a la transmisión principal
- 8-9. Doble bloqueo del engranaje (9)
- 10. Protecciones a los cojinetes inferiores
- 11. Protecciones a los tornillos de las cuchillas y soportes redondos que permiten el montaje de la protección piedras
- 12. Cuchillas de excepcional robustez con alta resistencia a los golpes y al desgaste (espesor 15 mm)

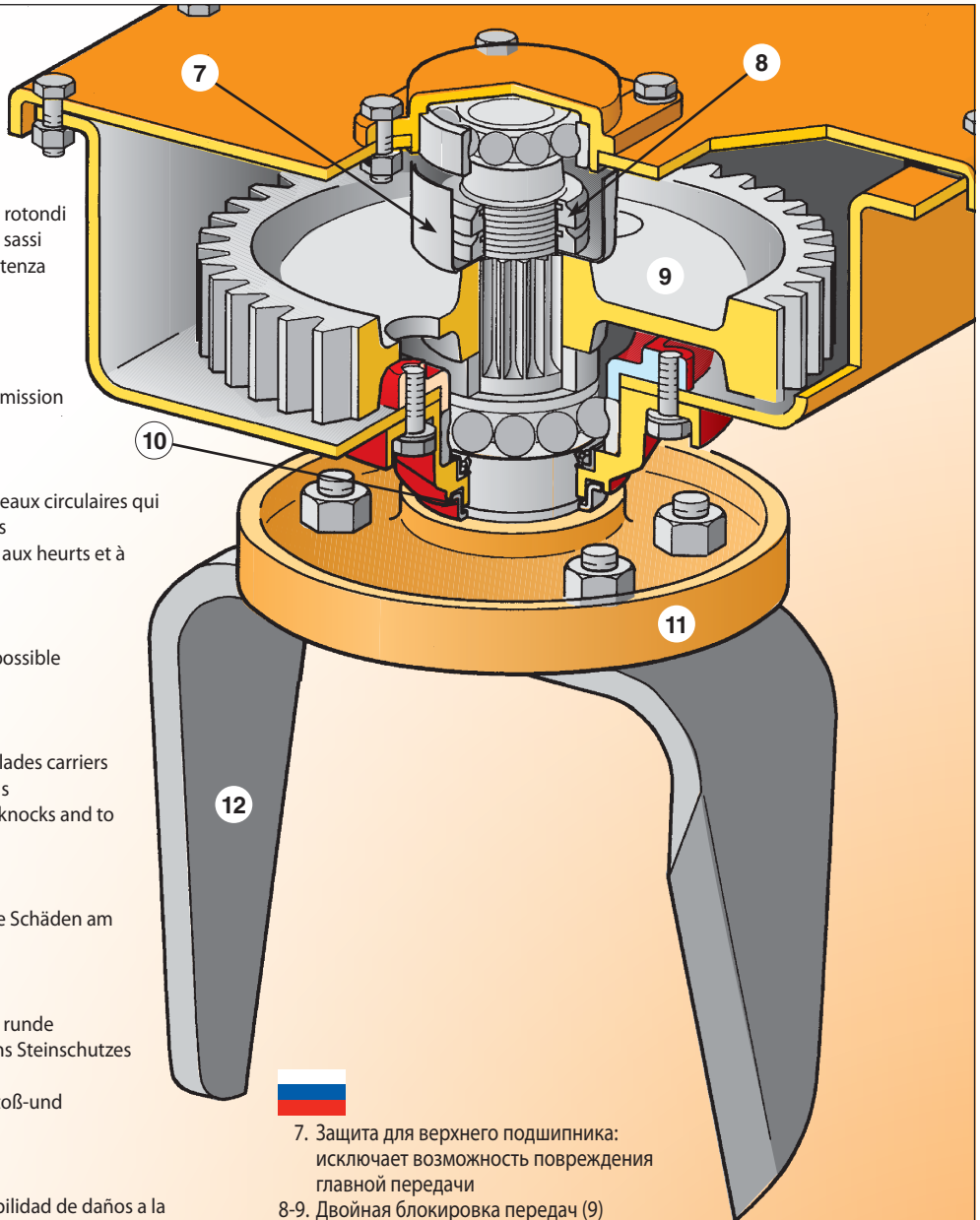

- 7. Защита для верхнего подшипника: исключает возможность повреждения главной передачи
- 8-9. Двойная блокировка передач (9)
- 10. Защита для нижних подшипников
- 11. Защита на винты ножей и опорные круглые ножи, которые позволяют монтаж защиты от камней
- 12. Ножи исключительной прочности с высоким ударным сопротивлением к износу (толщиной 15 мм)

RULLI - ROULEAUX - ROLLERS - WALZEN - RODILLOS - KATOK



RULLO A GABBIA
 ROULEAU A CAGE
 CAGE ROLLER
 STABWALZE
 RODILLO TUBULAR
 ПЛАНЧАТО-РЕБРИСТЫЙ КАТОК



RULLO PACKER
 ROULEAU PACKER
 PACKER ROLLER
 PACKERWALZE
 RODILLO PACKER
 УПЛОТНЯЮЩИЙ КАТОК И



RULLO A SPUNTONI
 ROULEAU HERISSON
 SPIKED ROLLER
 SPORENWALZE
 RODILLO DE DIENTES
 ИГОЛЬЧАТЫЙ КАТОК



RULLO SPIROPACKER
 ROULEAU SPIROPACKER
 SPIROPACKER ROLLER
 SPIRALWALZE
 RODILLO SPIROPACKER
 КАТОК SPIROPACKER

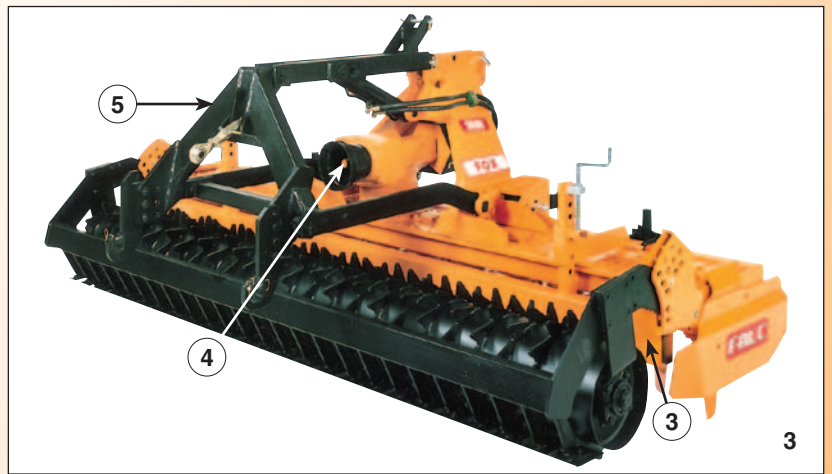

1. Tubo mm 80x80x6 per fissaggio denti rompitraccia, per rimuovere il terreno compattato dalle ruote del trattore
2. Deflettori laterali ripiegabili per ridurre la larghezza massima esterna a m 2,99 il 3 metri, a m 2,49 il m 2,50
3. Barra posteriore regolabile in altezza per ottenere un letto di semina più fine e bene livellato
4. P.T.O. posteriore
5. Attacco seminatrice a sollevamento idraulico (a richiesta)



1. Poutre mm 80x80x6 pour fixation effaceurs de trace, pour mouvoir le terrain comprimé par les roues du tracteur
2. Déflecteurs latéraux repliants pour réduire la largeur externe maximum à m 2,99 pour le m 3, à m 2,49 le 2,50
3. Planche arrière réglable en hauteur pour obtenir un lit de semence plus raffiné et bien nivelé
4. P.D.F. postérieure
5. Attelage semoir à relevage hydraulique (sur demande)



1. Tube mm 80x80x6 (inches 3,15x3,15x0,236) for attaching eradicator tines, to remove the compact soil left by tractor's wheels
2. Folding side deflectors to reduce the maximum external width to m 2,99 for m 3, to m 2,49 for m 2,50
3. Rear clod bar adjustable in height in order to obtain a finer and well leveled sowing bed
4. Rear P.T.O.
5. Hydraulic up and over linkage for sowing machine (on request)



1. Vierkanrohr 80x80x6 mm zur Befestigung von Spurlockerern, zur Wiederauflöckerung des Bodens, der durch die Traktorräder gefestigt wurde
2. Einklappbarer Seitenschutz zur Verringerung der max. Außenbreite von 3 m auf 2,99 m und von 2,50 m auf 2,49 m
3. Hintere Stange höhenverstellbar zur Gewährleistung eines feineren und gut livellierten Saatbetts
4. Zapwellendurchtrieb P.T.O.
5. Huckepack für Sämaschine mit Hydraulik-Hub (auf Wunsch)



1. Tubo mm 80x80x6 para la fijación de borrahuellas, para remover el terreno compactado por las ruedas del tractor
2. Deflectores laterales replegables para reducir la anchura máxima externa a m 2,99 el m 3, a m 2,49 el m 2,50
3. Barra posterior regulable en altura para obtener un lecho de siembra más fino y bien nivelado
4. T.D.F. posterior
5. Enganche sembradora con levantamiento hidráulico (a pedido)







1. Труба 80x80x6 мм для крепления зубьев следорыхлителя, для удаления уплотнённой почвы с тракторных колес
2. Складные боковые дефлекторы для уменьшения максимальной внешней ширины м. 2.99 для 3 метров, м. 2,49 для 2,50 метров
3. Задняя панель, регулируемая по высоте, для достижения тоньшего семенного ложе и хорошо выровненного
4. задний В.О.М.
5. Соединение сеялки к гидравлическому подъёмнику (по запросу)

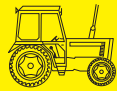

1

2

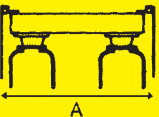
3

KREISELLEGEN FÜR EINE IDEALE SAATBETTVOBERBEREITUNG
GRADAS ROTATIVAS PARA LA PREPARACIÓN DEL TERRENO DE SIEMBRA
ВРАЩАЮЩИЕСЯ БОРОНЫ ДЛЯ ПОДГОТОВКИ ПОЧВЫ К ПОСЕВУ

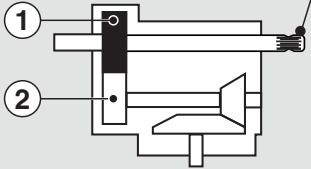
FOX							
	HP.	PTO	A mm.	A inches	KG	LBS	N.
2500	60 - 120	540	2553	100,51	945	2083	10
3000	60 - 120	540	3053	120,20	1060	2337	12

 Mod. MV 814 F	IN DOTAZIONE EN DOTATION ON ISSUE AUSRÜSTUNG EN DOTACION СЕРИИ			A RICHIESTA SUR DEMANDE ON REQUEST AUF WUNSCH A PEDIDO ПО ЗАПРОСУ			
	● 30	● 27	● 32	● 25	● 34	● 23	● 21
	○ 27	○ 30	○ 25	○ 32	○ 23	○ 34	○ 36
 540	290*	235	334	204	385	176	/
 1000	/	/	/	/	/	327	282

* Velocità inserita - * Vitesse branchée - * Plugged speed
 * Eingelegte Gang - * Velocidad predispuesta - * Скорость стандартная

ACCESSORI - ACCESSOIRES - ACCESSORIES - ZUBEHÖR - ACCESORIOS - АКЦЕССУАРЫ

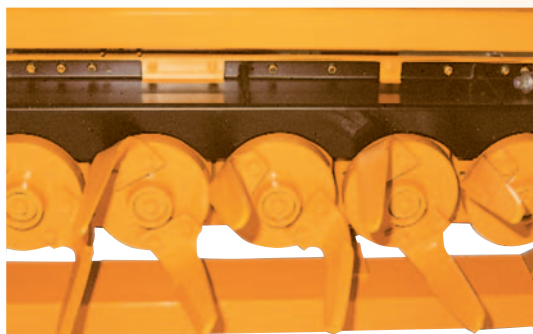

PROTEZIONE SASSI
 PROTECTION PIERRES
 STONE PROTECTION
 STEINSCHUTZ
 PROTECCION PIEDRAS
 ЗАЩИТА ОТ КАМНЕЙ







RIPUNTATORE ROMPIRACCIA FRONTALE
 EFFACEUR DE TRACE FRONTAL
 FRONT TRACE-BREAKER
 VORDERE SPURLOCKERZINKEN
 DIENTE BORRAHUELLA FRONTAL
 ФРОНТАЛЬНЫЙ СЛЕДОРЫХЛИТЕЛЬ

FIANCATE LATERALI SUPPLEMENTARI
 FLANCS LATERAUX SUPPLEMENTAIRES
 SUPPLEMENTARY LATERAL SIDES
 EXTRA SEITLICHE FLANSCHEN
 FLANCOS LATERALES SUPLEMENTARIOS
 ДОПОЛНИТЕЛЬНЫЕ БОКОВИНЫ



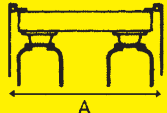

5

FOX SPECIAL								GIRI ROTORE VITESSE ROTOR ROTOR'S SPEED ROTORDREHZAHL ROTACIONES ROTOR ОБОРОТЫ РОТОРА
	HP.	PTO	A mm.	A inches	KG	LBS	N.	
2000	50 - 100	540	2112	83,14	660	1455	8	289
2300	50 - 100	540	2358	92,83	710	1565	9	
2500	50 - 100	540	2549	100,35	760	1675	10	
3000	50 - 100	540	3049	120,03	860	1895	12	



1. Tubo mm 80x80x6 per fissaggio denti rompitraccia, per rimuovere il terreno compattato dalle ruote del trattore
2. Deflettori laterali ripiegabili per ridurre la larghezza massima esterna a mt. 2,99 il mt. 3, a mt. 2,49 il mt. 2,50
3. Barra posteriore regolabile in altezza per ottenere un letto di semina più fine e bene livellato
4. Predisposizione per attacco seminatrice a sollevamento idraulico



1. Poutre mm 80x80x6 pour fixation effaceurs de trace, pour mouvoir le terrain comprimé par les roues du tracteur
2. Déflecteurs latéraux repliants pour réduire la largeur externe maximum à m 2,99 pour le m 3, à m 2,49 le 2,50.
3. Planche arrière réglable en hauteur pour obtenir un lit de semence plus raffiné et bien nivelé
4. Prédisposition pour attelage semoir hydraulique



1. Tube mm 80x80x6 (inches 3,15x3,15x0,236) for attaching eradicator tines, to remove the compact soil left by tractor's wheels
2. Folding side deflectors to reduce the maximum external width to m 2,99 for m 3, to m 2,49 for m 2,50
3. Rear clod bar adjustable in height in order to obtain a finer and well levelled sowing bed
4. Facility for hydraulic up and over linkage for sowing machine



1. Vierkantrrohr 80x80x6 mm zur Befestigung von Spurlockernern, zur Wiederauflockerung des Bodens, der durch die Traktorräder gefestigt wurde
2. Einklappbarer Seitenschutz zur Verringerung der max. Außenbreite von 3 m auf 2,99 m und von 2,50 m auf 2,49 m
3. Hintere Stange höhenverstellbar zur Gewährleistung eines feineren und gut livellierten Saatbetts
4. Vorbereitung für Huckepack für Sämaschine mit Hydraulik-Hub



1. Tubo mm 80x80x6 para la fijación de borrahuellas, para remover el terreno compactado por las ruedas del tractor
2. Deflectores laterales replegables para reducir la anchura máxima externa a m 2,99 el m 3, a m 2,49 el m 2,50
3. Barra posterior regulable en altura para obtener un lecho de siembra más fino y bien nivelado
4. Predisposición para enganche sembradora con levantamiento hidráulico



1. Труба 80x80x6 мм для крепления зубьев следорыхлителя, для удаления уплотнённой почвы с тракторных колес
2. Складные боковые дефлекторы для уменьшения максимальной внешней ширины м. 2.99 для 3 метров, м. 2,49 для 2,50 метров
3. Задняя панель, регулируемая по высоте, для достижения тоньшего семенного ложе и хорошо выровненного
4. Предрасположение для соединения сеялки к гидравлическому подъемнику



6

- | | | | |
|--|---------------------------------------|--|--|
| | Per vigneti, frutteti, orticoltura | | Für Gemüse-Obst-und Weinbau |
| | Pour vignobles, vergers, maraichage | | Para viñedos, frutales, horticultura |
| | For vineyards, orchards, horticulture | | Для виноградников, садов, овощеводства |

FOX VIGNERON								GIRI ROTORE VITESSE ROTOR ROTOR'S SPEED ROTORDREHZAHL ROTACIONES ROTOR ОБОРОТЫ РОТОРА
	HP.	PTO	A mm.	A inches	KG	LBS	N.	
1000	40 - 90	540	1070	42,12	410	904	8	289
1300	40 - 90	540	1316	51,81	450	992	9	
1500	40 - 90	540	1562	61,49	510	1124	10	
2000	40 - 90	540	1808	71,18	570	1257	12	

-
1. Tubo mm 70x70x6
 2. Deflettori laterali fissi (regolabili in altezza)
 3. Barra posteriore regolabile in altezza

-
1. Poutre mm 70x70x6
 2. Déflecteurs latéraux fixes (réglables en hauteur)
 3. Planche arrière réglable en hauteur

-
1. Tube mm 70x70x6
 2. Fix side deflectors (adjustable in height)
 3. Rear bar adjustable in height

-
1. Vierkantrohr 70x70x6
 2. Fixer Seitenschutz (höhenverstellbar)
 3. Hintere Stange höhenverstellbar

-
1. Tubo mm 70x70x6
 2. Deflectores laterales fijos
 3. Barra posterior regulable en altura

-
1. Труба 70x70x6 мм
 2. Фиксированные боковые дефлекторы (регулируемые по высоте)
 3. задний рычаг, регулируемый по высоте

FALC - Via Proventa, 41 - 48018 FAENZA (ITALIA) - e-mail: info@falc.eu - www.falc.eu



Numero nazionale:

Tel. 0546 29050
Fax 0546 663986

International number:

Tel. +39 0546 29050
Fax +39 0546 663986



I dati tecnici, le caratteristiche e le illustrazioni sono indicative e non impegnano il costruttore. - Les données techniques, les caractéristiques et les illustrations sont indicatives et n'engagent pas le constructeur. - Die technische Angaben die Merkmale und die Bilder sind wissend und verbinden nicht den Hersteller. - Los datos técnicos, las características y las ilustraciones son indicativas y no comprometen al constructor. - Технические характеристики, спецификации и иллюстрации носят ознакомительный характер и не являются обязательными для производителя.